

LETTNER

It's not a table, it's a Lettner!





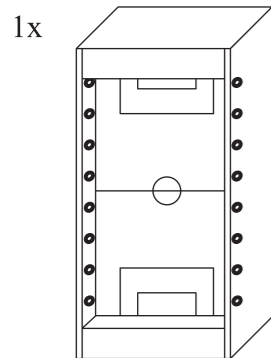

Aufbauanleitung Coupé / Evolution

Lieferumfang:

Sechskantschlüssel (4er) f. Querstreben
 Sechskantschlüssel (5er) f. Beine
 Sechskantschlüssel (3er) f. Figuren / Stellringe



1x
 Korpus mit eingebautem Spielfeld,
 montierte Lager,
 montierte Torzähler

- 4x  Schraube f. Querstreben (M6x120mm)
- 12x  Schraube f. Beine (M8x100mm)
- 22x  Schraube f. Figuren (M4x22mm)
- 4x  Schraube f. Stellringe (M4x25mm)
- 26x  Mutter f. Figuren / Stellringe

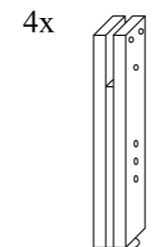

4x

Tischbein

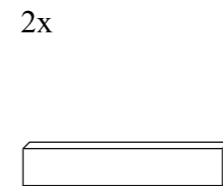

2x

Querstrebe

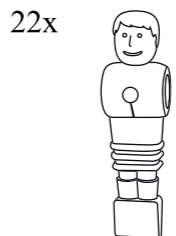

22x

Kickerfigur
(je 11 pro Farbe)

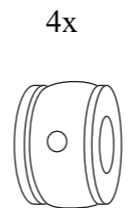

4x

Stellring

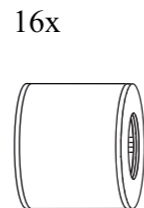

16x

All-In-One Puffer

Modell Coupé:



8x Hohlstangen inkl. Griff
 (2x 3-Loch großer Lochabstand - T,
 2x 3-Loch kleiner Lochabstand - S,
 2x 2-Loch,
 2x 5-Loch)

Modell Evolution:

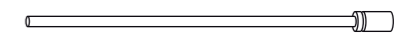

8x Hohlstangen inkl. Griff
 (4x 3-Loch
 2x 2-Loch
 2x 5-Loch)

Aufbau:

Schritt 1: Beine zusammensetzen

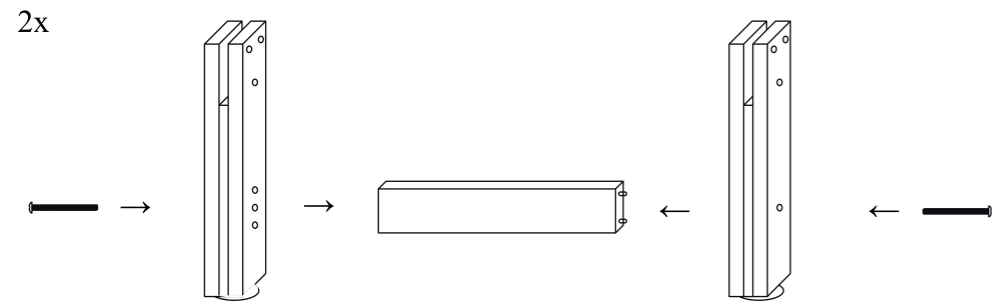

Querstrebe zwischen 2 Beinen einsetzen, auf jeder Seite mit jeweils einer Schraube (M6x120) fixieren.

Schritt 2: Beine montieren:

Tisch hochkant stellen, s. Abb.

2x

Beine in die vorgesehenen Aussparungen einschieben und auf jeder Seite jeweils mit 3 Schrauben (M8x100) fixieren.

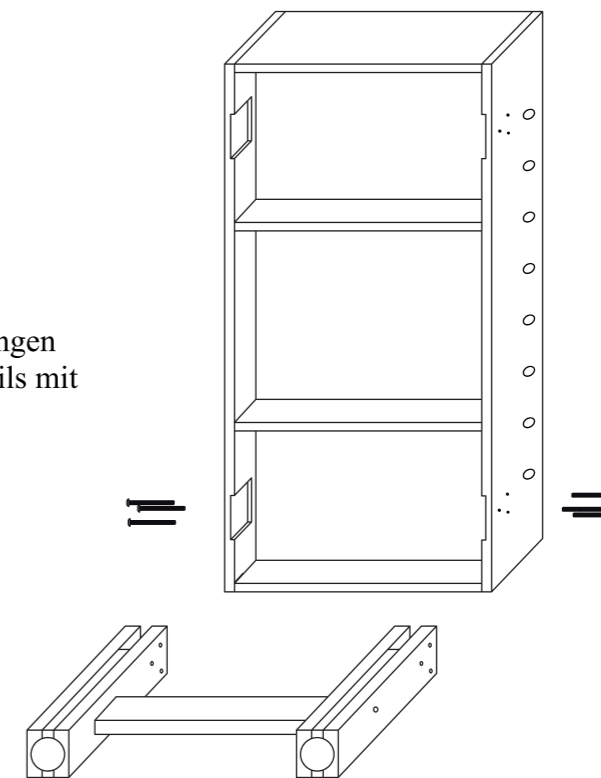

Herstellerempfehlung

Aufgrund der Härte unserer neuen Contus Avant Bälle und der höheren Schussgeschwindigkeiten durch die neuen Figuren The Scorer, empfehlen wir die Anbringung der mitgelieferten Metallwinkel als Torpfosten.

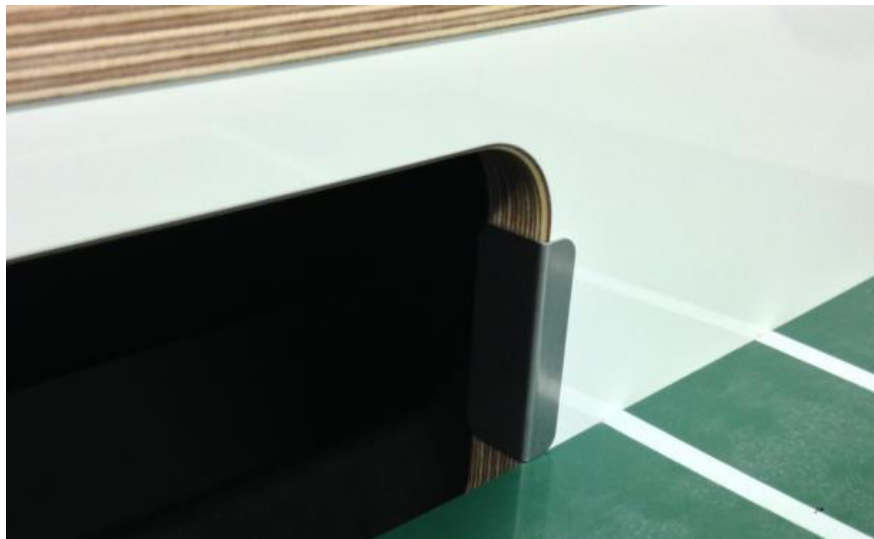

Montage des Metallwinkels:

- Bitte entfernen sie die Folie des Klebandes auf der Innenseite
- Den Winkel wie unten abgebildet schräg auf das Spielfeld setzten, die Breitere Seite ist im Tor an der Holzkante, die schmalere an die weiße Torwand drücken
- Winkel nach oben klappen, darauf achten, dass die schmale Seite ganz an der Torwand anliegt
- Kurz andrücken und dann ist ihr neuer Lettner-Tisch spielbereit

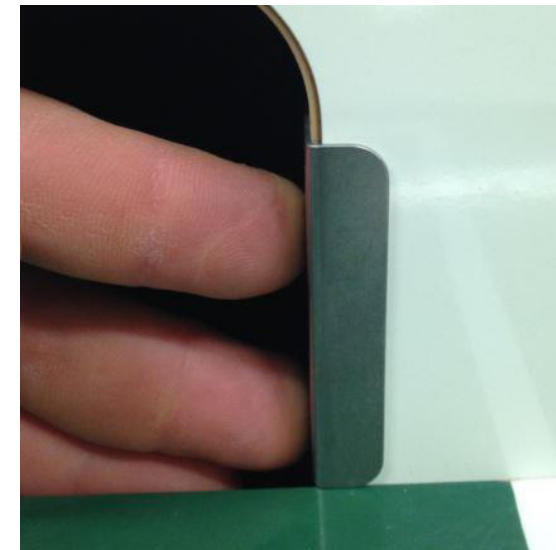
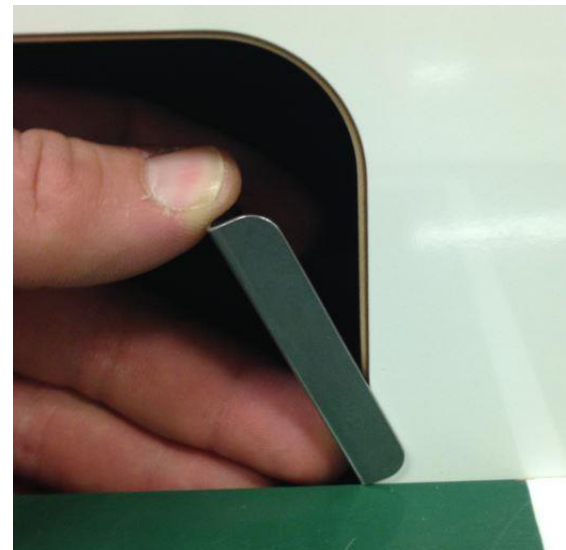

Schritt 3: Stangen montieren

Tisch kippen, auf die Beine stellen.

Stangen entsprechend der Abbildung in die Lager einführen, dabei entsprechend der Abbildung mit Stellringen / All-In-One Puffer / Figuren bestücken.

Figuren mit Schrauben (M4x22) und Muttern fixieren.
Stellringe mit Schrauben (M4x25) und Muttern fixieren.

Für die Montage der Figuren ist es hilfreich die Stangen vorher mit dem mitgeliefertem Silikonöl einzusprühen.
Dies hilft auch später die Leichtläufigkeit der Gleitlager beizubehalten.

Wichtig! Schmiermittel dürfen nicht in Kontakt mit der Spielfläche kommen.

Bei der Reinigung der Spielfläche sollte man ebenfalls darauf achten, keine schmierenden/ polierenden Putzmittel zu verwenden. In den meisten Fällen ist ein feuchter Lappen zur Reinigung vollkommen ausreichend.

Schritt 4: Positionieren / Ausrichten

Tisch an gewünschter Stelle endgültig positionieren und anschliessend mit Wasserwaage ausrichten.
Fertig!



Abb: Modell Coupé (bei Modell Evolution sind alle 3-Loch-Stangen identisch)

Sicherheits- und Pflegehinweise

Die losen Stangenenden bei Tischfussballgeräten stellen eine Gefahr für Kinder dar. Besonders bei Kleinkindern, deren Körpergröße unter einem Meter misst, ist hinsichtlich möglicher Augen- / Gesichtsverletzungen Vorsicht geboten.

Die Stangen sollten mit dem beigelegten Pflegespray regelmäßig alle drei – vier Wochen gereinigt und gefettet werden. Dazu bitte zunächst ein Küchentuch oder ein Taschentuch mit dem Spray benetzen und altes Spray und Abrieb von der Stange reiben. Dann die Stangen außerhalb des Tisches neu mit Spray benetzen und gleichmäßig verteilen. Hier gilt: weniger ist mehr!

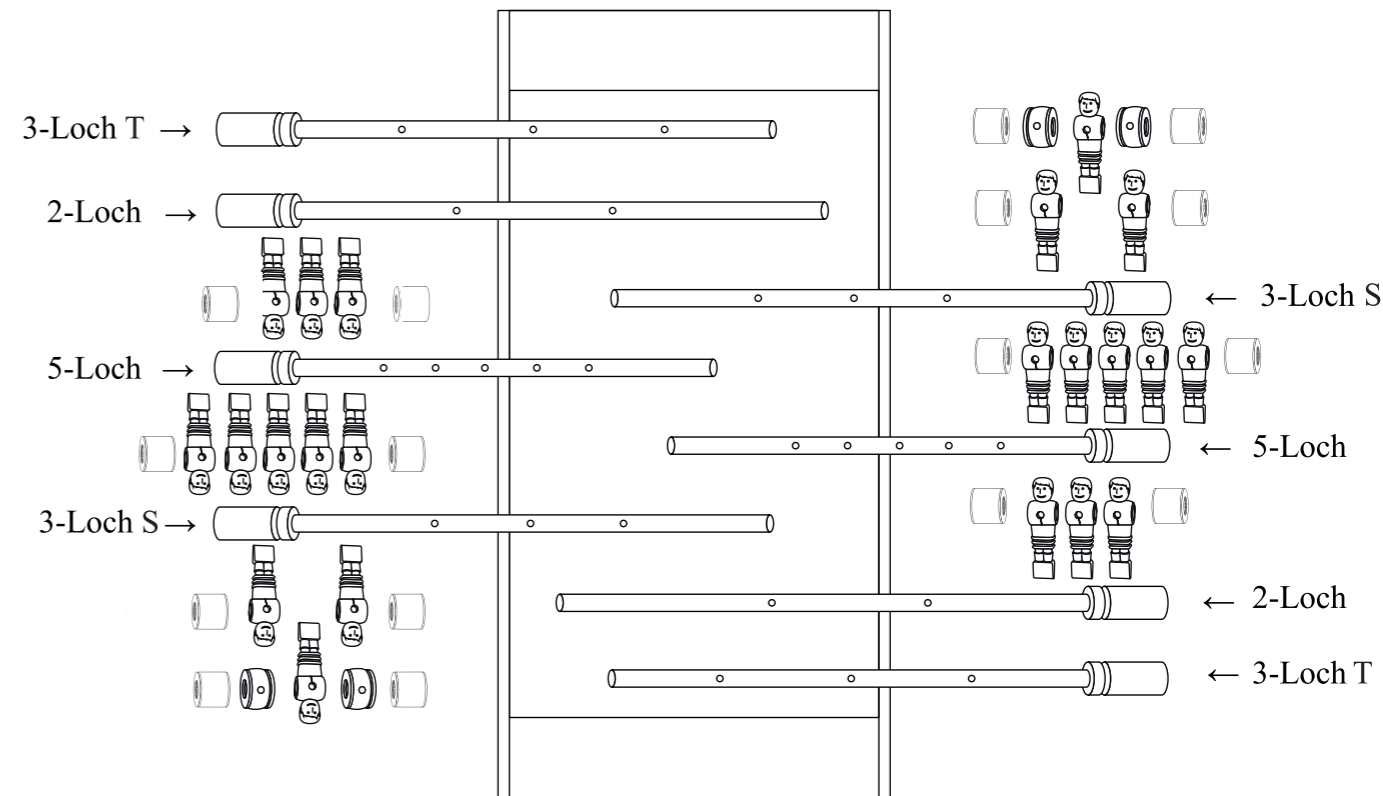
Sollte das Spielfeld einmal sehr verschmutzt sein, bitte einfach mit klarem Wasser und einem Microfasertuch reinigen.

Keine Getränke oder sonstige Flüssigkeiten auf dem Tisch abstellen! Kippt ein Glas um, quillt durch die Flüssigkeit das Spielfeld schnell auf.

Den Tisch nie an den Stangen anheben um ein Verbiegen der Stangen zu vermeiden.
Im Spiel nicht übermäßig hart an den Banden anschlagen.

Transport

Zum Transport immer die Beine demontieren.

Zubehör- und Ersatzteile

Nachbestellungen von Ersatzteilen und Zubehör können Sie online über www.shop.lettner-kicker.de vornehmen.

Spielregeln (Quelle DTFB, Deutscher Tischfußballbund)

Ein Spiel besteht aus 2 Gewinnsätzen. Ein Satz ist gewonnen, wenn eine Partei 7 Tore erzielt hat.

Spielbeginn

Vor Beginn eines Spiels wird per Auslosung bestimmt, wer Anstoß (Auflagerecht) hat. Der Gegner darf die Seite wählen. In der Folge erhält jeweils das Team Auflagerecht, welches das letzte Tor erhalten hat. Nach jedem Satz werden die Seiten gewechselt.

Ballauflage

Zu Beginn des Spiels und nach jedem Tor erhält die Partei, die das Auflagerecht hat, den Ball auf die Fünferreihe. Springt ein Ball aus dem Tisch, erhält die Partei, die das Auflagerecht hat, den Ball auf die Zweierreihe. Ein „toter Ball“ (ein Ball, der für beide Parteien unerreichbar im Spielfeld liegt) wird von der Zweierreihe wieder ins Spiel gebracht, die dem „toten Ball“ am nächsten ist.

Spielbereitschaft

Zu Spielbeginn und bei jeder Spielunterbrechung (Tor, Ball im Aus, „toter Ball“) hat sich die in Ballbesitz befindliche Partei von der Spielbereitschaft des Gegners zu überzeugen.

Torerfolg

Ein Ball, der aus dem Tor wieder zurück in das Spielfeld springt, zählt als Tor.

Rundschlag

Ein durch Rundschlag der Stangen (Drehung von mehr als 360 Grad vor oder nach dem Schuss) erzielt Tor zählt nicht.

Anschlagen

Übertriebenes Anschlagen der Stangen, Rütteln, Anheben des Spieltisches oder jegliche andere äußere Beeinflussung des Balles ist verboten und zählt als Regelverstoß.

Regelverstöße

Alle Regelverstöße führen zum Ballverlust und zum Anstoßrecht für den Gegner. Befindet sich eine Partei in Ballbesitz, während der Gegner einen Regelverstoß begeht, erhält die ballführende Partei einen Freistoß auf der Dreierreihe. Nach diesem Freistoß wird das Spiel an der ursprünglichen Position fortgesetzt.

Wechsel

Beim Doppelspiel dürfen die Spieler beider Parteien nach jedem Tor die Positionen wechseln.

Allgemeines

Sollte es zu Regelfragen innerhalb einer Partie kommen, die durch dieses Regelwerk nicht abgedeckt werden, sind die Spieler angehalten, sich im Sinne der Fairness zu einigen. Im Zweifel entscheidet ein Münzwurf.

Ist ein Schiedsrichter eingesetzt, sind die von ihm getroffenen Entscheidungen endgültig.



Kontakt

Schreinerei Lettner GmbH

Ehinger Straße 69

89155 Erbach

Telefon: 07305/919354

Telefax: 07305/919355

www.lettner-kicker.de

www.shop.lettner-kicker.de

www.schreinerei-lettner.de

info@schreinerei-lettner.de



www.lettner-kicker.de